

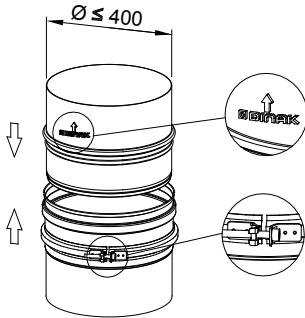

DINAK SW

ABRAZADERAS DE UNIÓN $\varnothing \leq 400$



Paso 1: Acoplar las piezas respetando el sentido de humos

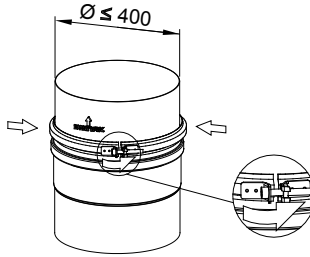

Paso 2: Colocar la tuerca en su alojamiento

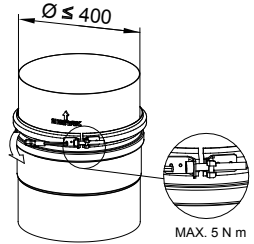

Paso 3: Apretar el tornillo hasta el par de apriete máximo

ABRAZADERAS DE UNIÓN $650 > \varnothing > 400$

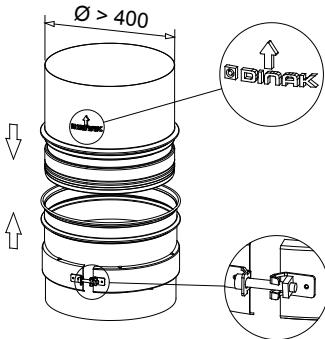

Paso 1: Acoplar las piezas respetando el sentido de humos

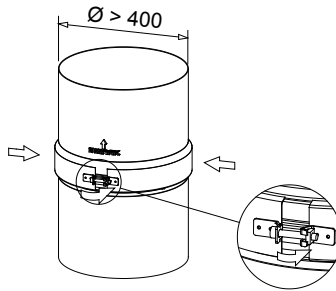

Paso 2: Colocar la tuerca en su alojamiento

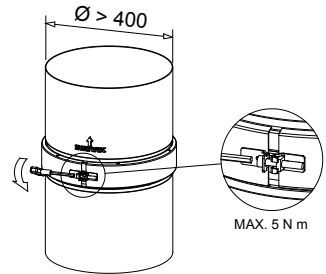

Paso 3: Apretar el tornillo hasta el par de apriete máximo

ABRAZADERAS DE UNIÓN $\varnothing 650$

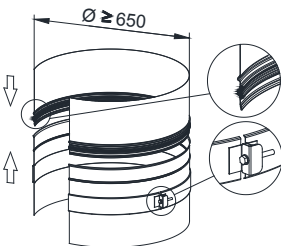

Paso 1: Acoplar las piezas respetando el sentido de humos

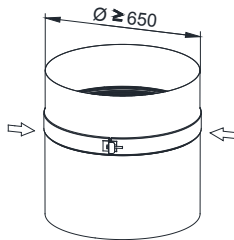

Paso 2: Colocar la tuerca en su alojamiento

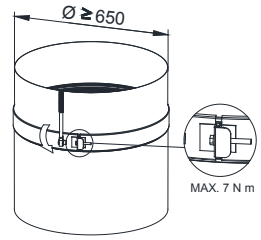

Paso 3: Apretar el tornillo hasta el par de apriete máximo



ANCLAJES INTERMEDIOS PLANOS (086)

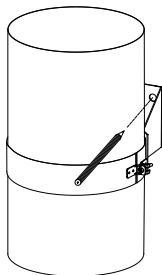

Paso 1: Colocar el anclaje en la zona intermedia del módulo y marcar la posición de los agujeros a taladrar en la pared

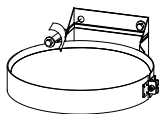

Paso 2: Taladrar sin quitar el anclaje

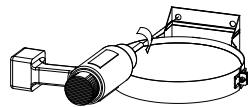

Paso 3: Fijar el anclaje con tornillos de acero inoxidable

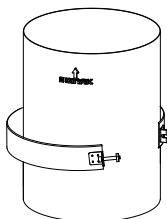

Paso 4: Abrir la abrazadera y posicionarla en el medio del módulo. Cerrar según modelo

ANCLAJE RECORTABLE CON TUERCA (075)

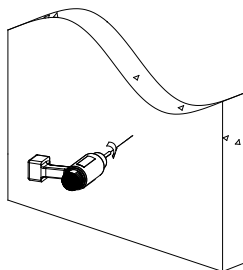

Paso 1: Taladrar la pared con broca M8

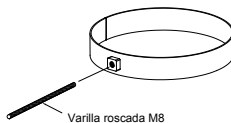

Paso 2: Cortar varilla roscada inox M8 (no suministrada) a la cota necesaria y enroscarla al anclaje y a la pared

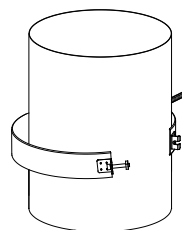

Paso 3: Fijar chimenea al anclaje



ANCLAJE REGULABLE PLANO (831)

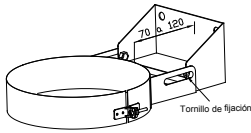

Paso 1: Ajustar la separación de la chimenea a la pared necesaria manipulando los tornillos de fijación del anclaje

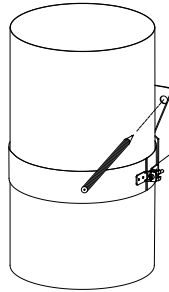

Paso 2: Colocar el anclaje en la zona intermedia del módulo y marcar la posición de los agujeros a taladrar en la pared

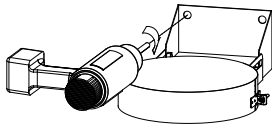

Paso 3: Taladrar sin quitar el anclaje

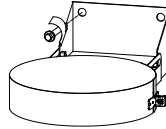

Paso 4: Fijar el anclaje con tornillos de acero inoxidable

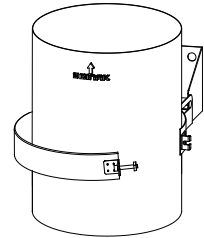

Paso 5: Abrir la abrazadera y realizar el encaje. Cerrar según modelo

ANCLAJE RECORTABLE PLANO (83A, 836, 846)

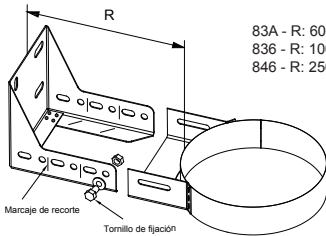

Paso 1: Ajustar la separación de la chimenea a la pared necesaria recortando por los marcajes del anclaje y ajustando los tornillos

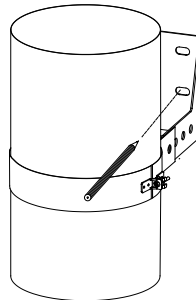

Paso 2: Colocar el anclaje en la zona intermedia del módulo y marcar la posición de los agujeros a taladrar en la pared

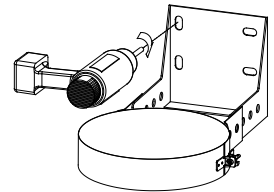

Paso 3: Taladrar sin quitar el anclaje

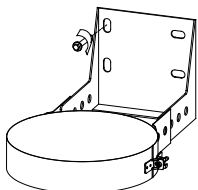

Paso 4: Fijar el anclaje con tornillos de acero inoxidable

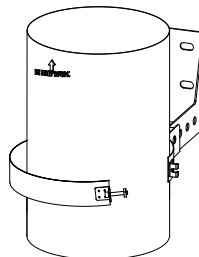

Paso 5: Abrir la abrazadera y posicionarla en medio del módulo. Cerrar según modelo



ANCLAJES EN SILLA

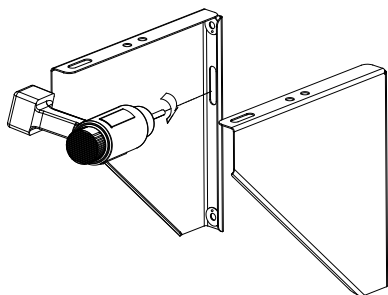

Paso 1: Marcar los orificios de las escuadras y taladrar

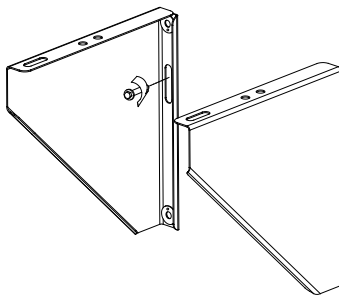

Paso 2: Fijar la escuadra con tornillos de acero inoxidable

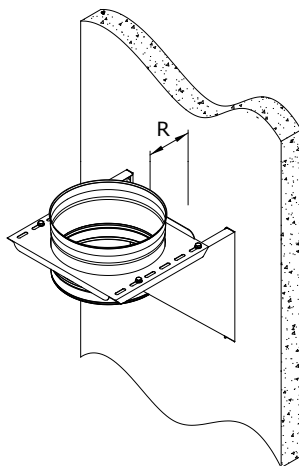

Paso 3: Montar la bandeja y ajustar a la separación deseada

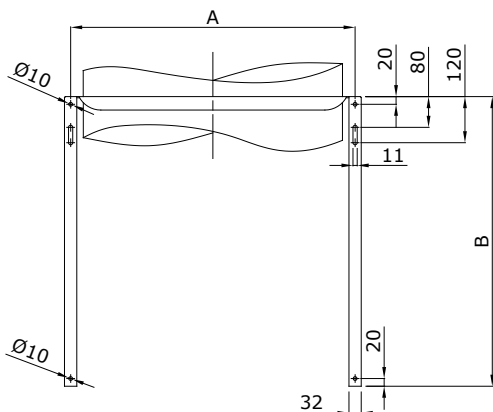
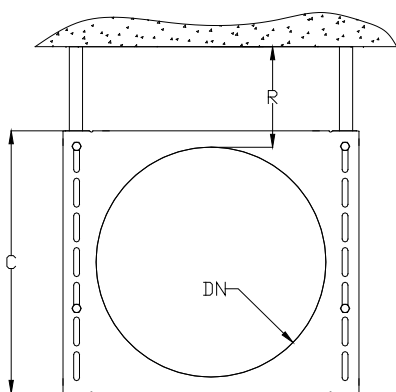

	SW																
DN	80	100	130	140	150	160	175	180	200	250	300	350	400	450	500	550	600
R min (mm)	30	30	30	30	30	30	30	30	30	30	30	30	30	30	30	30	30
R max (mm)	82	90	98	104	114	114	130	125	124	127	152	175	191	212	235	276	298
A (mm)	158	178	206	216	231	236	256	256	276	326	376	426	476	526	576	626	676
B (mm)	155	175	200	210	225	230	250	250	250	267	317	366	416	466	516	581	629
C (mm)	145	165	190	200	215	220	240	240	257	307	356	406	456	506	556	604	654

CÓDIGO

DINAK S.A.
 Camiño do Laranxo, 19
 36216 Vigo (España)
 Telf: 986 45 25 26
 Fax: 986 45 25 01
 comercial@dinak.com